

BAU NOVINKY 2023



HÖRMANN

Myslíme ekologicky.

Spoločnosť Hörmann ide dobrým príkladom: Našu potrebu elektrickej energie vo všetkých európskych pobočkách pokrývame 100 % zelenou elektrickou energiou. Spolu s inteligentným a certifikovaným systémom manažmentu energií, používaním recyklovaného papiera, šetrením a upcyclingom obalov, ako aj recykláciou materiálov sa ročne ušetrí viac ako 75000 ton CO₂. Okrem toho kompenzujeme zvyšné emisie z výroby našich výrobkov pre výstavbu bytov dverí podporou projektov v oblasti obnoviteľných energií, ochrany lesa a opätovného zalesňovania v spolupráci s ClimatePartner.



Všetky informácie a množstvo videí nájdete na stránke www.hormann.sk/podnik/zivotne-prostredie

PRACUJEME EKOLOGICKY. Základom našej stratégie na ochranu klímy je každoročný výpočet bilancie CO₂ našich pobočiek vrátane výrobkov, ktoré v nich vyrobíme. Okrem toho už niekoľko rokov znižujeme emisie všade, kde je to možné. Takto znižujeme, mnohými veľkými a malými opatreniami, našu CO₂-uhlíkovú stopu. Zvyšné emisie CO₂ navyše kompenzujeme projektmi na ochranu klímy. Vďaka tomu vám ako prvý a jediný výrobca konštrukčných prvkov prinášame CO₂ neutrálne garážové brány, domové dvere a interiérové dvere.



Štandardne

Pre všetky garážové brány, pohony, domové dvere, interiérové dvere, oceľové zárubne, oceľové dvere pre výstavbu bytov a úložné systémy



ClimatePartner
certified product
climate-id.com/XNEBKC



CO₂
measure
reduce
contribute





GARÁŽOVÉ BRÁNY, POHONY
DOMOVÉ DVERE
INTERIÉROVÉ DVERE
OCEĽOVÉ DVERE*,
OCEĽOVÉ ZÁRUBNE
ÚLOŽNÉ SYSTÉMY

Sériovo CO₂
neutrálne

* pre výstavbu bytov

Garážové sekcionálne brány

Moderné, prirodzené, vzhľadovo rovnaké



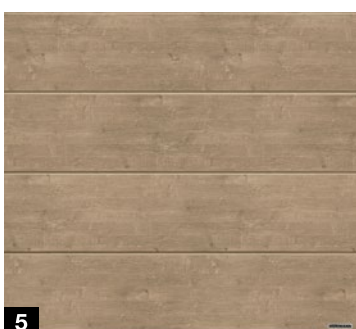
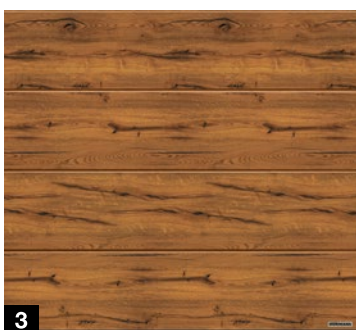
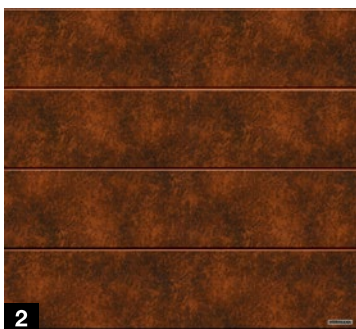
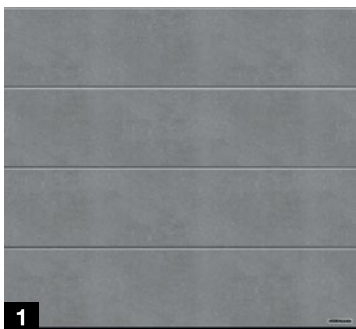

Dodanie možné od 01.06.2023

DEKORY DURAGRAIN V PARTNERSKOM VZHĽADE

Moderné vzhľady brány v kombinácii s elegantnými hliníkovými domovými dverami

- päť exkluzívnych dekorov pre náročné požiadavky na vyhotovenie
- v partnerskom vzhľade s hliníkovými domovými dverami ThermoSafe Decoral
- dlhodobo krásny vzhľad brány vďaka konečnej úprave Duragrain
- k dispozícii pre garážové sekcionálne brány LPU 42 s prelisom L



Duragrain

maximálne odolný proti poškrabaniu



Rovnaký vzhľad

s domovými dverami ThermoSafe Decoral

- 1 Cement
- 2 Rusty Patina
- 3 Dizajn starého dreva
- 4 Dizajn starého dreva, sivé
- 5 Divý dub

Garážové sekcionálne brány

Individuálne, exkluzívne, harmonické

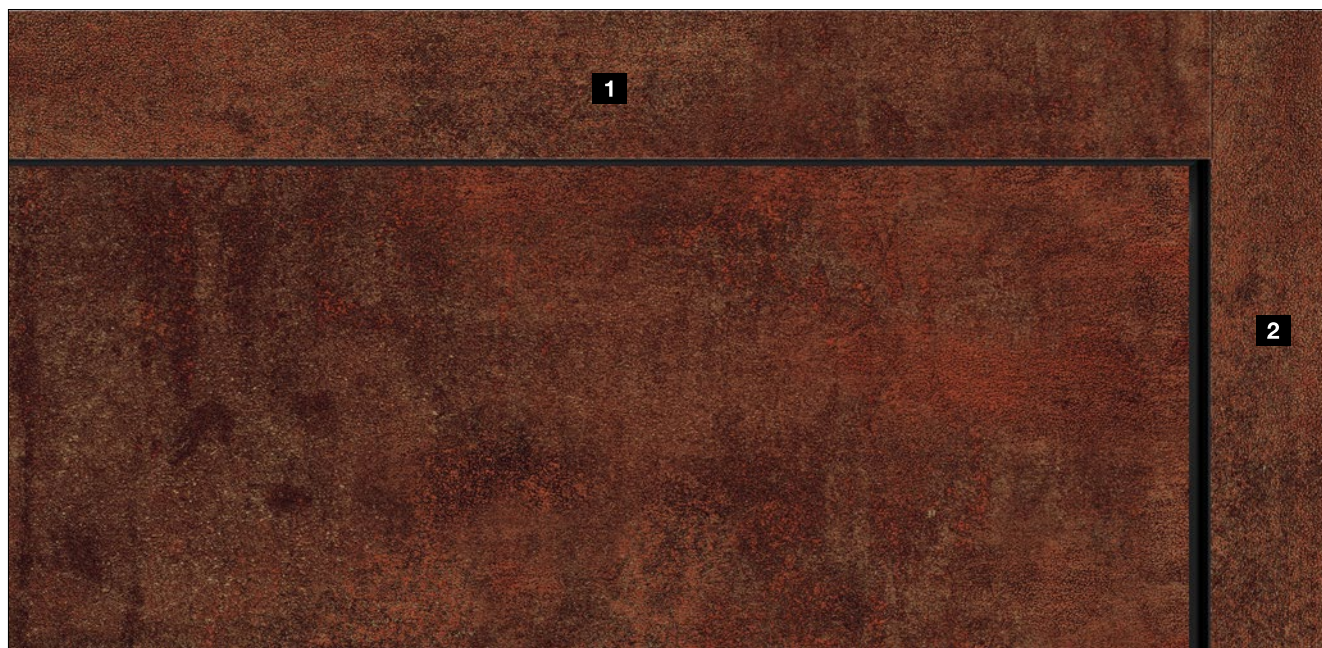

Dodanie možné od 01.06.2023

DEKORY DURAGRAIN S ROVNAKÝM VZHĽADOM DO POSLEDNÉHO DETAILU

Harmonický vzhľad brány vďaka potlačí dekoru

- prekladová vyrovnávací clona **1** sériovo v dekore lamely brány
- voliteľné, vzhľadovo rovnaké obloženia zárubne **2** alebo súprava rámu clony
- k dispozícii pre garážové sekcionálne brány LPU 42 s prelisom L a povrchovou úpravou Duragrain

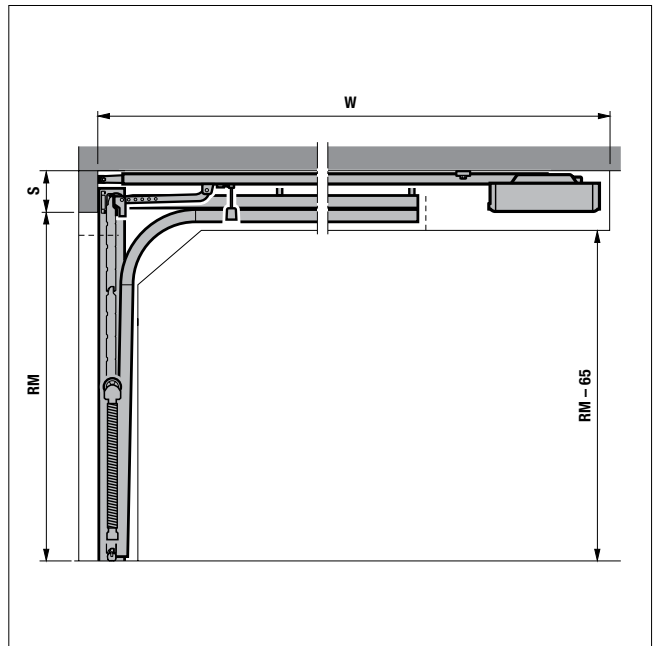

Dodanie možné od 01.06.2023

BRÁNY S INTEGROVANÝMI DVERAMI S TECHNIKOU ŤAŽNÝCH PRUŽÍN

Komfortný prechod aj v úzkych priestoroch v modernizácii

- nízka potreba prekladu (S) iba 115 namiesto 210 mm pri kovaní N
- menšia hĺbka zasunutia (W) ako kovanie L bez pohonu
- umiestnenie integrovaných dverí na stred
- k dispozícii pre garážové sekcionálne brány LPU 42 do šírky brány 3000 mm s 85 mm podlahovým prahom alebo do šírky brány 2500 mm bez vysokého prahu

Garážové sekciónálne brány

Praktické, komfortné, chránené



Dodanie možné od 01.06.2023

LPU 42 PREMIUMPLUS

Komplexná ochrana pre menej korózie v pobrežných oblastiach

- vonkajšia strana lamiel s konečnou povrchovou úpravou s lakovanými rezanými hranami
- lakované kovania brány, vodiace koľajnice a spojovacie koľajnice v sivobielej farbe RAL 9002
- výplňové profily prelisov na lepšie tesnenie pri prechodoch lamiel a v oblasti prelisu (pri prelisoch S, M a D)
- k dispozícii pre všetky garážové sekciónálne brány LPU 42 s povrchovou úpravou Woodgrain, Slategrain alebo Silkgrain



Dodanie možné od 01.10.2023

ART 42 VITRAPLAN

Vzrušujúca zmes priehľadu a zrkadlenia

- osadené presklenie v jednej rovine v sivej farbe
- skryto umiestnené, farebne zladené rámové profily v čiernej farbe RAL 9005
- zosilnenia krídla brány a závesy v čiernej farbe RAL 9005
- exkluzívny vzhľad brány pre moderné obytné domy
- k dispozícii do šírky brány 4000 mm

Do boku posuvné sekcionálne brány

Komfortné, jednoduché, transparentné



Dodanie možné od 01.06.2023

BRÁNY S INTEGROVANÝMI DVERAMI

Individuálne voliteľný komfortný prechod

- individuálne voliteľná poloha dverí (s výnimkou pri oboch vonkajších lamelách brány na strane zatvárania alebo strane zakrivenia)
- voliteľne s otváraním smerom von alebo smerom dnu
- s rovnakou konštrukciou ako integrované dvere pri garážových sekcionálnych bránach s rovnakými kovami a vybavením (bez možnosti viacnásobného blokovania)
- iba podlahové prahy s výškou 60 mm
- pre všetky do boku posuvné sekcionálne brány HST 42

Dodanie možné od 01.06.2023

HLINÍKOVÁ ZÁRUBŇA

Rýchla a jednoduchá montáž nielen pri renováciách

- zosilnená konštrukcia na montáž pri nerovných stenách
- odolnosť voči korózii vďaka eloxovanému hliníku
- kompletná predmontáž zárubne pred vyrovnaním a upevnením na stenu garáže
- voliteľne pre všetky do boku posuvné sekcionálne brány HST 42 / HART42



Dodanie možné od 01.10.2023

HLINÍKOVÁ RÁMOVÁ BRÁNA HART42

Viac svetla a lepšie vetranie v garáži

- 12 variantov výplne s preskleniami, mriežkou alebo panelmi
- rovnomerné rozdelenie výplní brány
- k dispozícii iba s pohonom

Variety výplne

- 1 Polykarbonátová dvojité tabuľa, číra
- 2 Plastová dvojité tabuľa, číra
- 3 Plastová dvojité tabuľa, bielo tónovaná (opál / číra)
- 4 Plastová dvojité tabuľa, kryštalická štruktúra
- 5 Viacnásobná lamelová doska
- 6 Plastová dvojité tabuľa, sivo tónovaná
- 7 PU sendvičová výplň, hladká
- 8 PU sendvičová výplň, Stucco
- 9 Perforovaný plech z ušľachtilej ocele
- 10 Mrežovina z ušľachtilej ocele
- 11 Mrežovina z vlnitého drôtu
- 12 Zváraná mriežka

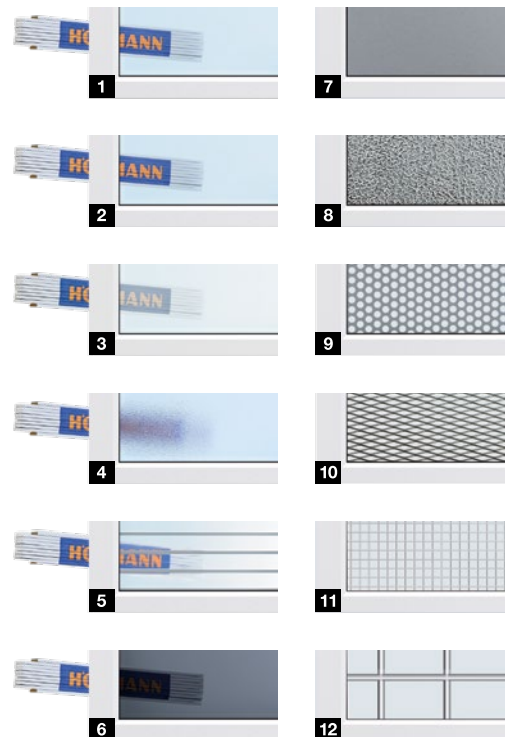

Pohony brán a systémy Smart Home

Inteligentné, komfortné, robustné



Dodanie možné od 01.06.2023

GATEWAY WLAN

„Hej, Google, otvor bránu“

- inteligentné ovládanie hlasom pohonov brán, napr. z vozidla
- spojenie s Apple Home, Amazon Alexa a Google Home prostredníctvom cloudu Hörmann „Connecting-Doors“ (Amazon Skill / Google Action vyžaduje sa „Brána Hörmann“)
- pripojenie k zbernici HCP kompatibilných pohonov garážových brán, pohonov vjazdových brán a ovládaní priemyselných brán



Dodanie možné od 01.06.2023

GETAWAY LOXONE

Automatizácia budovy v obytných a obchodných stavbách

- obsluha prostredníctvom aplikácie Loxone
- pripojenie k zbernici HCP kompatibilných pohonov garážových brán, pohonov vjazdových brán a ovládaní priemyselných brán



LOXONE



Dodanie možné od 01.06.2023

RUČNÝ VYSIELAČ HSI 3 BS

Ideálny pomocník pre prácu v záhrade, jazdu na bicykli alebo motorke

- gumový povrch s veľkými tlačidlami pre jednoduchú obsluhu aj v rukaviciach
- 3 funkcie tlačidiel pre pohony brány a zámky dverí
- robustný a odolný voči poveternostným vplyvom
- vždy po ruke vďaka klipu na opasku a šnúrke



Dodanie možné od jesene 2023

ZÁHRADNÝ BOX

Bezpečné skladovanie vankúšov, hračiek a záhradného náradia

- robustná konštrukcia s vysokokvalitnou povrchovou úpravou
- dve vonkajšie farby za rovnakú cenu: RAL 9007 (sivý hliník) a RAL 7016 (antracit)
- komfortné otváranie vďaka sériovej plynovej pružine
- dvojbodové zablokovanie s kovovými kovaniami a cylindrickým zámkom integrovaným v kryte na bezpečné uskladnenie

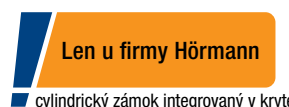

Len u firmy Hörmann

cylindrický zámok integrovaný v kryte

Hliníkové domové dvere

Elegantné, bezpečné, kvalitné

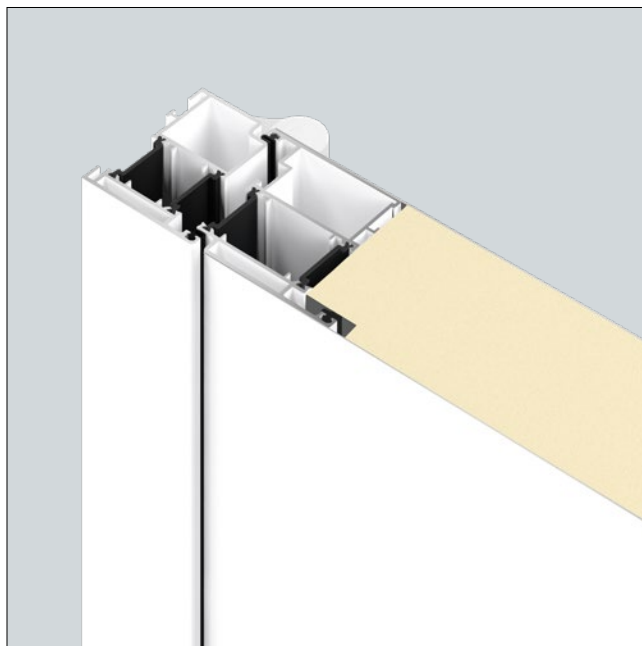

Dodanie možné od 01.06.2023

2-KRÍDLOVÉ DOMOVÉ DVERE TOPCOMFORT PORTAL

Väčšia šírka prechodu pre reprezentatívne vstupné portály

- hliníková rámová konštrukcia s vnútornou výplňou s polyuretánovou penou a veľmi dobrou tepelnou izoláciou (Hodnota U_D do cca $1,2 \text{ W}/(\text{m}^2 \cdot \text{K})$)
- elegantný vzhľad dverí vďaka vnútorným a vonkajším hliníkovým plechom prekrývajúcich krídlo
- prechod v jednej rovine od prechodového krídla k pevnému krídlu
- veľkosť dverí: šírka do 2600 mm, výška 2500 mm
- k dispozícii v 7 motívoch dverí, 23 prednostných farbách, s individuálnymi madlami a preskleniami



Dodanie možné od 01.06.2023

OCHRANNÁ KLUČKA

Zabraňuje otvoreniu dverí domácimi miláčikmi

- otvorenie dverí až po cca 87° namiesto 25° ako pri bežných kľučkách
- nevyžaduje sa uzamknutie dverí
- komfortné funkcie, ako napr. elektrický otvárač, kódovací spínač alebo skener odtlačkov prstov, zostávajú zachované
- k dispozícii pre všetky hliníkové domové dvere ThermoSafe, ThermoSafe Hybrid, ThermoPlan Hybrid a ThermoCarbon



Dodanie možné od 01.09.2023

MONTÁŽNA DRÁŽKA PRE NEVIDITEĽNÝ SKRUTKOVÝ SPOJ

Vysokokvalitný vzhľad dverí do posledného detailu

- krásny vzhľad profilu v oblasti falcu bez viditeľných hláv skrutiek
- veľmi jednoduchá montáž vďaka širokému výberu skrutiek
- s možnosťou nenápadného doplnenia montážnych otvorov na mieste stavby k montážnym otvorom z výroby
- sériovo pre všetky 1-krídlové domové dvere ThermoSafe, ThermoSafe Hybrid a ThermoPlan Hybrid bez bočných dielov

Oceľové / hliníkové domové a vstupné dvere

Elegantné, transparentné, s rovnými líniami



Dodanie možné od 01.12.2023

2-KRÍDLOVÉ DOMOVÉ DVERE THERMO65

Ešte väčšia šírka prechodu pre kočíky, invalidné vozíky a pod.

- veľmi dobrá tepelná izolácia s hodnotou U_D do cca $1,1 \text{ W}/(\text{m}^2 \cdot \text{K})$
- prechod v jednej rovine od prechodového krídla k pevnému krídlu
- výška dverí do 2250 mm
- k dispozícii pre všetky motívy Thermo65 ¹⁾

¹⁾ okrem motívu 100, 410 S, 430 E

Dodanie možné od 01.06.2023

DOMOVÉ DVERE THERMO65 MOTÍV 630 S

Pre svetlé chodby a vstupné priestory

- veľmi dobrá tepelná izolácia s hodnotou U_D do cca $1,1 \text{ W}/(\text{m}^2 \cdot \text{K})$
- veľký výrez na presklenie bez rámu
- presklenie Satinato
- madlo z ušľachtilej ocele HB 38-2



Dodanie možné od 01.06.2023

VONKAJŠIE MADLO Z UŠLACHTILEJ OCELE HB 739

Elegantný dizajn a príjemný dotyk

- ušľachtilá oceľ, matná
- dĺžka madla 1703 mm
- dizajnový jazyk s rovnými líniami vďaka pravouhlej čelnej platni madla
- príjemný dotyk vďaka zaoblenej zadnej strane madla
- k dispozícii pre motívy Thermo65 THP010, 600, 700, 750, 800

Dodanie možné od 01.06.2023

DVERE DO PAVLAČE MOTÍV 610 S

Viac svetla v bytoch a bytových domoch s pavlačou

- špičková protihluková ochrana do 42 dB
- veľmi dobrá tepelná izolácia s hodnotou U_D do cca 1,1 W/(m²·K)
- voliteľné bezpečnostné vybavenie RC2
- výrez na sklo bez rámu
- presklenie Satinato
- voliteľne s bočným dielom (protihluková ochrana do 37 dB)

Oceľové dvere

Praktické, funkčné, kombinované

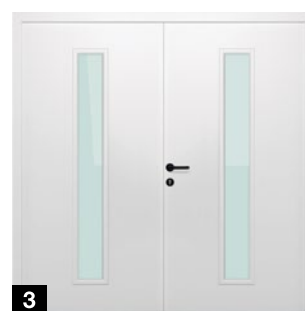

Dodanie možné od 01.12.2023

2 KRÍDLOVÉ VIACÚČELOVÉ DVERE MZ THERMO65

Väčšia šírka prechodu pre pracovné a hobby priestory

- prechod od prechodového k pevnému krídlu v jednej rovine bez viditeľnej stredovej priečky
- integrované zablokovanie v pevnom krídle
- termicky oddelené krídlo dverí a zárubňa na zabránenie tvorby kondenzátu vo vyhrievaných priestoroch
- vysoká tepelná izolácia s hodnotou U_D do $0,88 \text{ W}/(\text{m}^2 \cdot \text{K})$
- k dispozícii pre tri motívy

1 THP 011

2 THP 021S

3 THP 051S



Dodanie možné od 01.06.2023

PROTIPOŽIARNE DVERE FS THERMO65 MOTÍV 610 S

Viac svetla a menšie riziko tvorby kondenzátu

- odolné proti ohňu EI₂30
- veľmi dobrá tepelná izolácia s hodnotou U_D do cca 1,1 W/(m²·K)
- výrez na sklo bez rámu
- číre sklo alebo presklenie Satinato
- horný zatvárač dverí



Dodanie možné od 01.06.2023

2-KRÍDLOVÉ VNÚTORNÉ DVERE ZK

Elegantný vzhľad dverí s väčšou šírkou prechodu

- prechod od prechodového k pevnému krídlu v jednej rovine bez viditeľnej stredovej priečky
- integrované zablokovanie v pevnom krídlu
- k dispozícii v jedenástich prednostných farbách a šiestich dekoroch



Zárubne

Jednoduché, rýchle, funkčné



Dodanie možné od 01.06.2023

UNIVERZÁLNY ADAPTÉR VARIOFIX

Ekologická montáž bez montážnej peny

- hmotnosť krídla dverí do 80 kg (do 120 kg s prídavnou montážnou penou)
- 3 až 6 puzdrových otvorov v drážke
- voliteľne: protihlukové pásy (nalepené vo výrobe)
- pre všetky typy stien
- k dispozícii pre obvodové zárubne v ozdobnom falci VarioFix pre falcované krídla dverí a krídla dverí bez falcu

Dodanie možné od 01.06.2023

BLOKOVÁ ZÁRUBŇA E50

Komfortná montáž prevlečnými hmoždinami s uzavretými kotvami

- 1-dielna bloková zárubňa s pevným rozmerom ostenia 50 mm
- montáž v ostení
- pre všetky typy stien na priskrutkovanie
- k dispozícii pre falcované krídla dverí alebo krídla dverí bez falcu

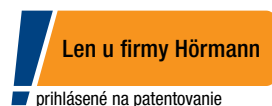



Dodanie možné od 01.06.2023

ZÁRUBŇA ZEROLINE

Jasný dizajnový jazyk pre moderné interiéry

- takmer neviditeľný lem zárubne (cca 2 mm) z eloxovaného hliníka pre minimalistický vzhľad dverí
- dizajn v jednej rovine vďaka skryto umiestneným závesom
- optimálne napojenie na stenu s prídavnou flexibilnou tkaninou na zabránenie vzniku prasklín v omietke
- k dispozícii pre drevené dvere bez falcu so špičkovou povrchovou úpravou s pravým lakom, s prirodzenou povrchovou úpravou s dyhou z pravého dreva, ako aj ako dvere s reverzným otváraním

Interiérové dvere

Elegantné, minimalistické, nepriehľadné

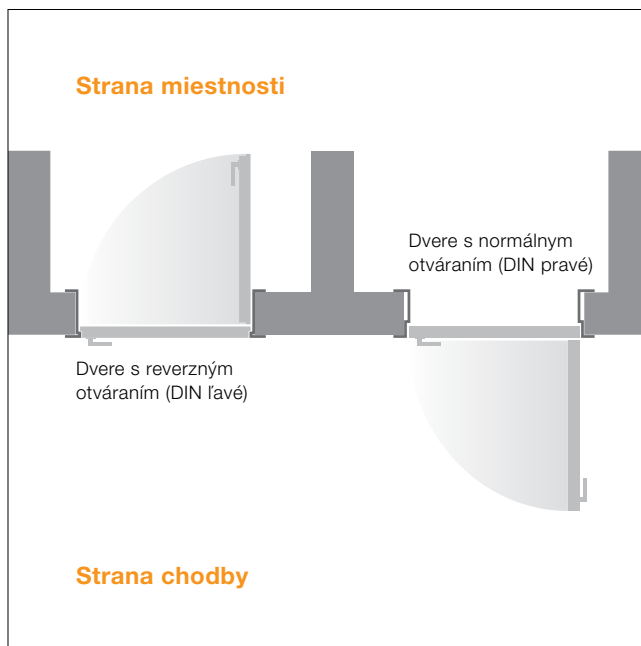

Dodanie možné od 01.06.2023

DVERE S REVERZNÝM OTVÁRANÍM

Homogénny vzhľad dverí na strane chodby

- otváranie dverí prostredníctvom zárubne
- elegantný prechod od krídla dverí k zárubni v jednej rovine
- minimalistický vzhľad dverí vďaka skryto umiestneným závesom
- k dispozícii ako drevené dvere „Reverse“ v jednej rovine so špičkovou povrchovou úpravou s pravým lakom



Dodanie možné od 01.06.2023

90° ZÁRUBŇA DVERÍ

Vzhľad dverí s rovnými líniami

- zvislé hrany obloženia zárubne namiesto skoseného rezu
- harmonický celkový vzhľad v kombinácii s klasickými motívmi dverí
- krycia platňa z ušľachtilej ocele
- k dispozícii pre falcované drevené dvere a drevené dvere bez falcu so špičkovou povrchovou úpravou s pravým lakom



Dodanie možné od 01.06.2023

BIELE TESNENIE ZÁRUBNE NEPREPÚŠŤAJÚCE SVETLO

Žiadne rušivé svetlo z vedľajšej izby

- žiadna viditeľná svetelná medzera pre dvere bez falcu
- voliteľné vybavenie na montáž na mieste
- k dispozícii pre všetky drevené dvere

Interiérové dvere

Bezpečné, vzhľadovo rovnaké, prirodzené



Dodanie možné od 01.06.2023

SPOJOVACIE DVERE DO GARÁŽE

Bezpečný prechod z garáže do domu

- T30 odolné proti ohňu podľa zákonných požiadaviek a v klimateckej triede 3
- dymotesnosť, zvuková izolácia, odolnosť proti vlámaniu
- rovnaký vzhľad ako interiérové dvere Hörmann pre harmonický vzhľad priestoru
- k dispozícii ako drevené dvere bez falcu alebo falcované drevené dvere s nárazuvzdornou povrchovou úpravou Duradecor alebo špičkovou povrchovou úpravou s pravým lakom





Dodanie možné od 01.06.2023

POVRCHOVÉ ÚPRAVY S DYHOU Z PRAVÉHO DREVA

Autentický charakter dreva

- 12 vysokokvalitných dýh v priečnej alebo pozdĺžnej štruktúre **1**
- variant Quirin **2** s kombinovanou priečnou alebo pozdĺžnou štruktúrou
- variant Listello **3** s priečnou dyhou so šírkou pásu cca 18 až 28 mm
- variant Black **4** so zafrézovanými čiernymi štrbinami
- k dispozícii ako drevené dvere bez falcu alebo falcované drevené dvere

Dyhy s pravým drevom

- 1** Dub hrčatý, matný s pozdĺžnou štruktúrou
- 2** Buk jadrový, matný, Quirin Q1 s úzkou pozdĺžnou štruktúrou na oboch stranách a širokým priebehom dekoru v strede
- 3** Biely dub, matný, Listello
- 4** Dub divý, matný, s priebehom dekoru a čiernymi škárami

Interiérové dvere

Prirodzené, trendové, moderné



Dodanie možné od 01.06.2023

MODERNÉ DREVENÉ DEKORY DURADecOR

Prirodzené vzhľady dverí

- dva kefované dekory smreka
- tri štruktúrované dekory duba
- vždy v priečnej alebo pozdĺžnej štruktúre
- k dispozícii pre drevené dvere ProLine, DesignLine Steel, DesignLine Plain, ClassicLine Georgia

Dodanie možné od 01.06.2023

TRENDOVÁ ČIERNA FARBA

Elegantný a moderný pôvab

- povrchové úpravy: ultramatná, štruktúra plátňa a bridlica
- mimoriadne elegantný vzhľad dverí s kovami v black.edition
- k dispozícii pre drevené dvere bez falcu a falcované drevené dvere ProLine s hranatými hranami



Dodanie možné od 01.06.2023

KOVANIE POSUVNÝCH DVERÍ CORVARA

Čierne kovanie dverí v rustikálnom industriálnom vzhľade

- sériovo so SoftClose pre komfortné a tiché zatváranie
- montáž bez prechodovej zárubne
- k dispozícii ako 1-krídlové vyhotovenie pre drevené krídla dverí



K dispozícii na dodanie

KĽUČKA EURO OBLÁ / HRANATÁ

Minimalistický vzhľad dverí bez otvoru na kľúčovú dierku

- voliteľne v oblom alebo hranatom vyhotovení
- voliteľné blokovanie Fastlock na jednoduché zablokovanie a odblokovanie dverí rukou
- voliteľne z ušľachtilej ocele alebo v čiernej farbe RAL 9005 (black.edition)
- sériovo s otvorom kľučky z výroby pre jednoduchšiu montáž
- k dispozícii pre všetky drevené dvere

Interiérové dvere

Klasické, exkluzívne, transparentné



Dodanie možné od 01.06.2023

DESIGNLINE GROOVE

Interiérový dizajn plný charakteru

- päť klasických motívov a moderný motív
- presné frézovanie pre vysokokvalitný vzhľad dverí
- k dispozícii ako drevené dvere bez falcu a falcované drevené dvere so špičkovou povrchovou úpravou s pravým lakom



Dodanie možné od 01.06.2023

DESIGNLINE GROOVEGLASS

Dokonalá kombinácia s drevenými dverami v rovnakom vzhľade

- tri exkluzívne motívy s čiernou aplikáciou štruktúrovaného laku
- obvodové čierne rámy v industriálnom štýle
- homogénny vzhľad dverí s drevenými dverami DesignLine v pravom laku čiernej farby
- k dispozícii s čírym sklom, presklením Satinato alebo ClearGrey



Dodanie možné od 01.06.2023

SKLENENÉ DVERE V LOFTOVOM DIZAJNE

Exkluzívna loftová atmosféra

- motív 1 / 1 **1** s obvodovým čiernym rámom
- motív 3 / 5 **2** s 3 zvislými a 5 vodorovnými poľami
- vysokokvalitná aplikácia štruktúrovaného laku
- k dispozícii s čírym sklom, presklením Satinato alebo ClearGrey

Dodanie možné od 01.06.2023

TYPY SKLA V LOFTOVOM DIZAJNE

Moderný vzhľad alebo matovaný priehľad

- presklenie ClearGrey **1**, sivo tónované pre mimoriadne elegantný vzhľad
- presklenie Satinato **2**, matované pre menej priehľadu
- k dispozícii pre všetky sklenené dvere v loftovom dizajne

Drevené dvere v kvalite HPL

Otestované a certifikované



Dodanie možné od 01.06.2023

POVRCHOVÁ ÚPRAVA DURAPROJECT

Trvalo krásny vzhľad dverí aj pri mimoriadne vysokých požiadavkách

- s certifikátom od spoločnosti Entwicklungs- und Prüflabor Holztechnologie GmbH (EPH) v Drážďanoch
- vhodné pre školy, škôlky, kancelárie alebo vysokokvalitné obytné domy
- sériovo s obvodovou zárubňou v ozdobnom falci VarioFix
- k dispozícii ako drevené dvere bez falcu a falcované drevené dvere s hladkou alebo štruktúrovanou povrchovou úpravou v bielej farbe RAL 9016, svetlosivej farbe RAL 7035 a prachovej sivej farbe RAL 7037



EPH
SUCCESS BY QUALITY
Entwicklungs- und Prüflabor Holztechnologie GmbH
Zeilischer Weg 24 · 01217 Dresden · Germany
www.eph-dresden.de



akkreditiert durch die Deutsche Akkreditierungsstelle GmbH (DAKKS)

P R Ü F U N G S Z E U G N I S

ST-23-01-31-02

Produkt: DuraProject Schichtstoff-Oberfläche mit HPL-Eigenschaften auf Innentüren mit 3 mm Holzwerkstoffdeckplatte, Röhrenspanplattenmittellage, Underlay und Melamindekor unifarben, glatt bzw. Perstruktur/Bütte

Händler: Hörmann KG Verkaufsgesellschaft
Upheiderweg 94 - 98
33803 Steinhagen

Auftrag: Durchführung von Prüfungen für HPL-Eigenschaften an Oberflächen von Innentüren

Prüfbericht: 2723025 vom 31.01.2023

Prüfergebnisse:

Eigenschaften	Ergebnisse	Klassifizierungsanforderung nach DIN EN 438-3:2016-06, Tabelle 5 für Schichtpressstoff HGS Beanspruchbarkeitsklassifizierung: 333
Beständigkeit gegenüber Stoßbeanspruchung mit einer Kugel mit kleinem Durchmesser (DIN EN 438-2:2016-06, Pkt. 20*)	24 N	erfüllt
Beständigkeit gegenüber Oberflächenabrieb (DIN EN 438-2:2016-06, Pkt. 10)	> 450 Umdrehungen	erfüllt
Kratzfestigkeit (DIN EN 438-2:2016-06, Pkt. 25)	Grad 4	erfüllt
Lichteinheit (DIN EN 438-2:2016-06, Pkt. 27)	Graumaßstabswert 4	erfüllt
Beständigkeit gegenüber Wasserdampf (DIN EN 438-2:2016-06, Pkt. 14)	Grad 4	erfüllt
Beständigkeit gegenüber trockener Hitze (DIN EN 438-2:2016-06, Pkt. 16*)	Grad 4	erfüllt
Beständigkeit gegenüber feuchter Hitze (DIN EN 438-2:2016-06, Pkt. 18*)	Grad 5	erfüllt

* Prüfung wurde abweichend von der Norm am Türgesamtaufbau durchgeführt.

Dresden, 31.01.2023

 Leiter des Prüflaboratoriums

 QUALITÄT GEPROBT
 G.m.b.H.

 verantwortlicher Bearbeiter

TESTOVANÉ VLASTNOSTI AKO POVRCHOVÁ ÚPRAVA HPL



odolné voči nárazom



odolné voči oderu a poškrabaniu



odolné voči svetlu



odolné voči pare



odolné voči teplu



testované a certifikované podľa DIN EN 438-3



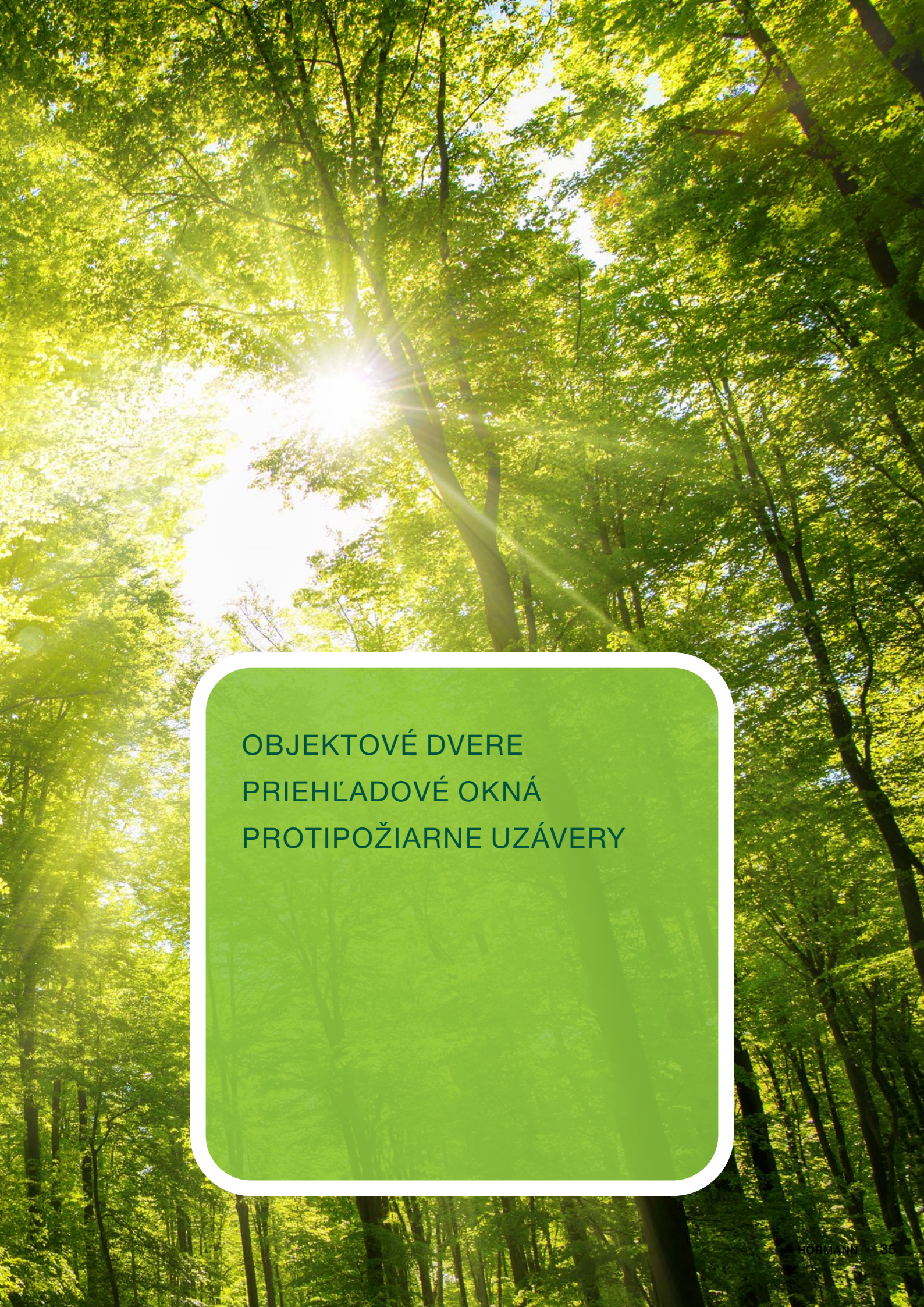

OBJEKTOVÉ DVERE
PRIEHLADOVÉ OKNÁ
PROTIPOŽIARNE UZÁVERY

Hliníkové objektové dvere s rúrkovým rámom

Transparentné, exkluzívne, funkčné

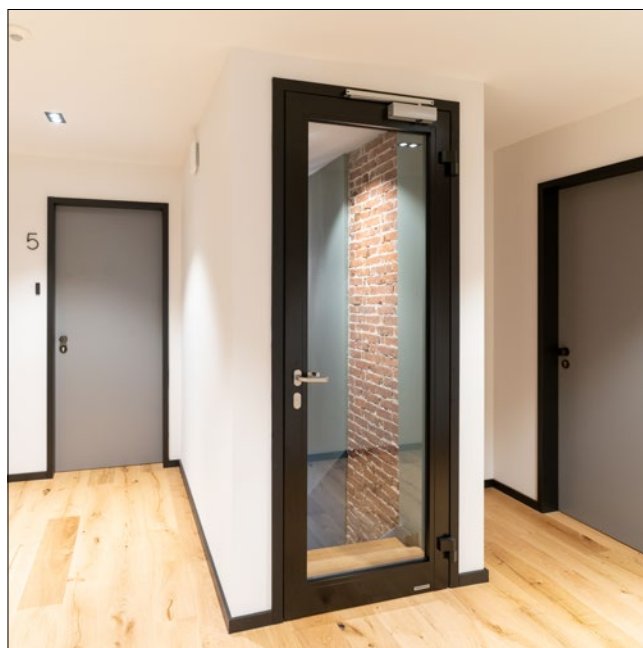
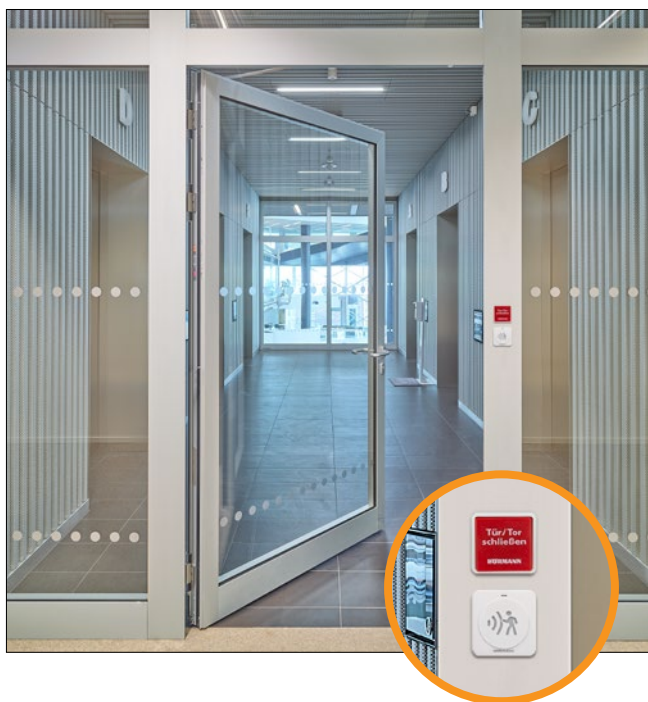

Dodanie možné od 01.06.2023

INTEGROVANÉ PRVKY OBSLUHY

Komfortná obsluha priamo na ráme dverí

- obsluha dverí pomocou integrovaných tlačidiel v bezprostrednej blízkosti prechodu
- rýchle a čisté polozenie jednotlivých káblom v profiloch
- jednoduché dovybavenie na existujúce dvere
- k dispozícii pre všetky hliníkové objektové dvere s rúrkovým rámom

Dodanie možné od 17.04.2023

ROBUSTNÁ OCEĽOVÁ ZÁRUBŇA PRE DVERE S RÚRKOVÝM RÁMOM

Šírka prechodu väčšia o 73 mm*

- montáž dverí s otváraním smerom von so zasklievacími lištami na stranu oproti závesom
- možná kombinácia odolnosti RC2, resp. RC3 a funkcie únikovej cesty
- montáž bez malty na jednoduchú a čistú montáž dverí
- k dispozícii pre T30 / RS hliníkové objektové dvere s rúrkovým rámom HE311, HE321 a hliníkové dymotesné dvere A / RS100, A / RS200

* v porovnaní s hliníkovými objektovými dverami s rúrkovým rámom s rámom clony



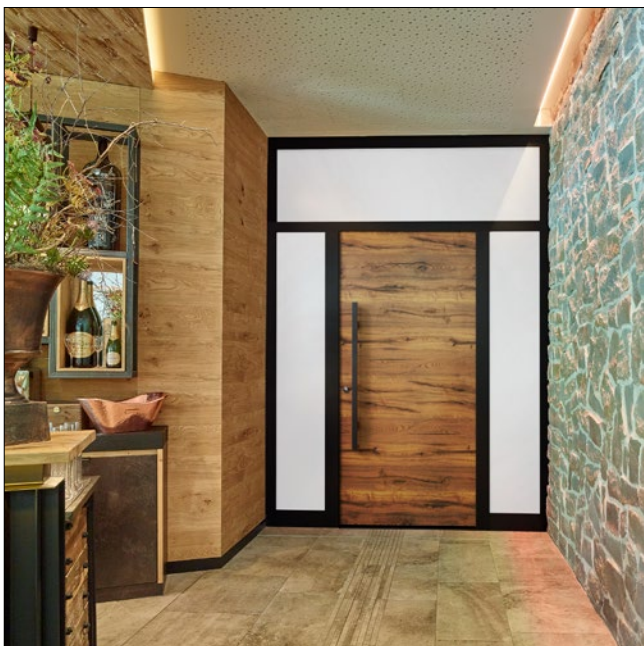

Dodanie možné od 01.09.2023

VYHOTOVENIE PANELA S PREKRYTÍM KRÍDLA

Koncepty protipožiarnej ochrany s exkluzívnym vzhľadom dverí

- päť exkluzívnych dekorov pre harmonický interiérový dizajn: cement, Rusty Patina, divý dub, dizajn starého dreva (obr.) a dizajn starého dreva sivé
- elegantný vzhľad dverí vďaka vnútorným a vonkajším hliníkovým plechom pokrývajúcich krídlo v dekore
- vyhotovenie ako domové dvere T30 alebo ako vnútorné dvere
- k dispozícii pre hliníkové objektové dvere s rúrkovým rámom T30 / RS



Dodanie možné od 01.06.2023

ÚNIKOVÉ DVERE ODOLNÉ PROTI VLÁMANIU

Priehľadnosť pre vysoké bezpečnostné požiadavky

- jednokrídlové únikové dvere
- odolnosť proti vlámaniu RC3 podľa DIN EN 1125
- k dispozícii pre hliníkové objektové dvere s rúrkovým rámom T30



Priehľadové okná

Funkčné, transparentné, ochrana proti priehľadu



Dodanie možné od 01.06.2023

PROTIPOŽIARNE PRESKLENIE HW 160 F

Vysoko ohňovzdorné presklenie

- EI₂₆₀ vysoko ohňovzdorné
- zvuková izolácia: 41 dB
- s typovým schválením pre projekt (vBG)
- veľkosť skla max. 1500 × 2500 mm
- formát na výšku alebo na šírku
- farba RAL podľa výberu
- montáž do hrazdenej stavby a masívnych stien



Dodanie možné od 01.06.2023

RUČNÉ ŽALÚZIE PRE PRIEHLADOVÉ OKNO

Ochrana pred cudzími pohľadmi

- žalúzie vo vzdialenosti medzi tabuľami obojstranného presklenia (VOZ) s ochranou pred slnkom alebo pohľadmi
- 25 mm strieborné lamely
- obsluha prostredníctvom hliníkovej kĺbovej kľuky s držiakom kľuky, sivá farba
- zvuková izolácia: 46 až 51 dB
- šírka: 500 mm až 2500 mm
- výška: 500 mm až 3000 mm
- max. plocha: 5 m²





Dodanie možné od 31.12.2023

VYSOKO ZVUKOTESNÉ OCEĽOVÉ OBJEKTOVÉ DVERE H3 S

Kombinácia protipožiarnej a protihlukovej ochrany

- vysoko zvukotesné do 55 dB
- T30 odolné proti ohňu
- výrazne nižšia váha dverí v porovnaní s dverami T90



K dispozícii na dodanie

ZVUKOVO IZOLAČNÉ PRESKLENIA

Nižšie zaťaženie hlukom pri všetkých variantoch presklenia

- zvukotesné do 43 dB
- obloženie zárubne sadrou alebo minerálnou vlnou
- k dispozícii pre všetky oceľové objektové dvere OD



Oceľové objektové dvere

Funkčné, transparentné, bezpečné



Dodanie možné od 31.12.2023

BEZPEČNOSTNÉ PRESKLENIE

Maximálna priehľadnosť s vysokou bezpečnosťou

- odolné proti vlámaniu RC 3
- možná kombinácia odolnosti proti ohňu a ochrany proti dymu
- k dispozícii pre oceľové objektové dvere H3 OD



Dodanie možné od 01.06.2023

JEDNODUCHÉ BLOKOVANIE PRI BEZPEČNOSTNOM VYBAVENÍ RC3

Vysoká bezpečnosť za výhodnú cenu

- zosilnená západka
- výhodná alternatíva k viacnásobnému blokovaniu
- k dispozícii pre oceľové objektové dvere D65 OD RC3 (v závislosti od veľkosti)



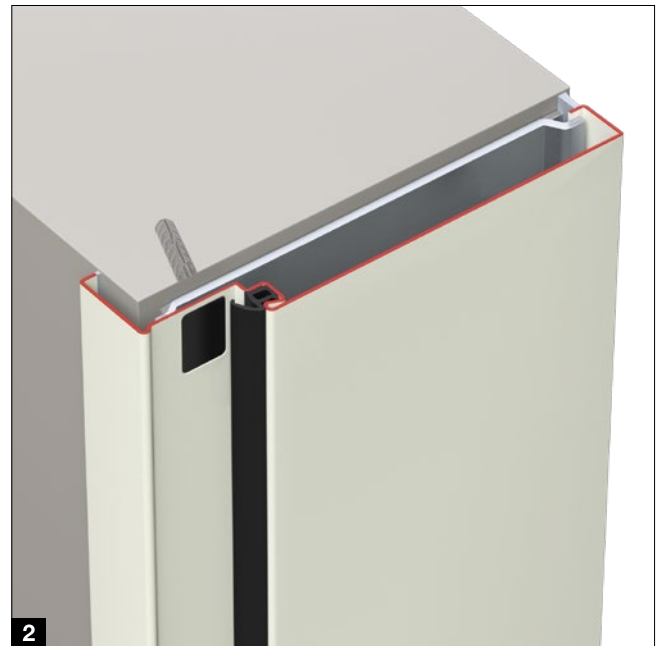

Dodanie možné od 01.06.2023

VIAC MOŽNOSTÍ MONTÁŽE

Špeciálne pre murivo a pohľadový betón

Zárubňa DryFix 1

- jednoduchá, rýchla a čistá montáž
- obloženie s minerálnou vlnou z výroby
- k dispozícii pre oceľové objektové dvere H16 OD

Obvodová zárubňa 2

- diagonálne upevnenie
- hrúbka ostenia nad 175 mm
- k dispozícii pre oceľové objektové dvere D65 OD, H3 OD a H16 OD



Protipožiarne uzávery

Certifikované, funkčné, medzinárodné

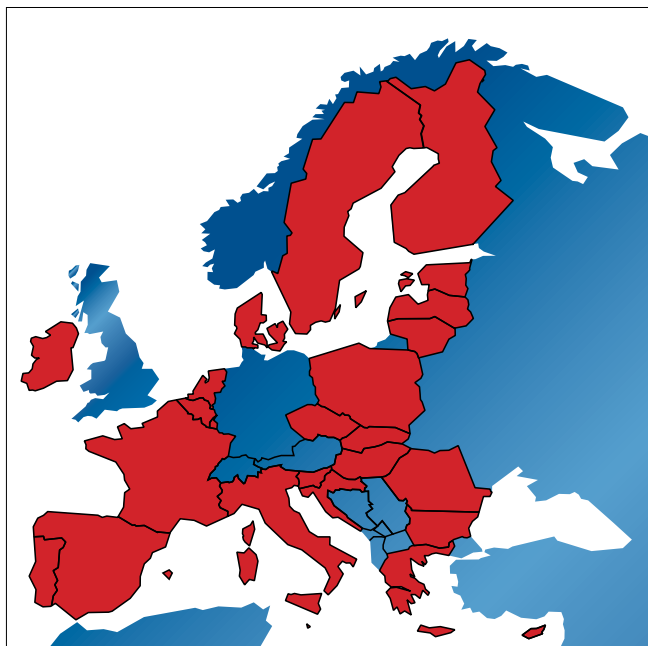

K dispozícii na dodanie

OBJEKTOVÉ DVERE S EURÓPSKYM OZNAČENÍM CE

Prehlásenie o parametroch výrobku prostredníctvom európskeho technického posúdenia (ETA)

- označenie CE pre vnútorné dvere
- platné pre všetky európske štáty (okrem regióna DACH)
- 1- a 2-krídlové vyhotovenie
- voliteľne s protipožiarou mriežkou
- k dispozícii pre oceľové objektové dvere H60 OD a H120 OD



K dispozícii na dodanie

BRÁNY S VERTIKÁLNYM CHODOM FHT OD S OZNAČENÍM CE

Platné vo všetkých európskych štátoch

- označenie CE podľa európskych požiadaviek na protipožiarnu ochranu
- testované a certifikované podľa produktových noriem EN 16034 a EN 13241
- k dispozícii do šírky 7000 mm a výšky 6125 mm





Dodanie možné od 01.09.2023

TEXTILNÝ FLEXIBILNÝ SYSTÉM FLEXFIRE

Viac možností vďaka rôznym triedam protipožiarnej ochrany

- nenápadne integrovaná textilná protipožiarne ochrana pre výstavbu objektov a priemyselné stavby
- izolované vyhotovenie v triede protipožiarnej ochrany EI₂₃₀ do max. 4000 × 4000 mm
- ďalšie vyhotovenia ako uzáver priestoru a s redukciou žiarenia



K dispozícii na dodanie

MULTIFUNKČNÉ SPÚŠŤACIE TLAČIDLO H-BS

Viacero funkcií v jednom kompaktnom tlačidle

- tlačidlo Otvoriť – Stop – Zatvoriť (na obsluhu pohonov SupraMatic a ITO)
- ručné spúšťacie tlačidlo „Zatvoriť uzáver“
- integrovaný opticko-akustický signál
- rýchla montáž na omietku
- dostupné pre všetky posuvné brány z ocele a ušľachtilej ocele OD a pre textilný flexibilný systém FlexFire





PRIEMYSELNÉ BRÁNY, POHONY
NAKLADACIA TECHNIKA
SYSTÉMY KONTROLY PRÍJAZDU

Priemyselné sekciónálne brány

Exkluzívne, harmonické, zaujímavé



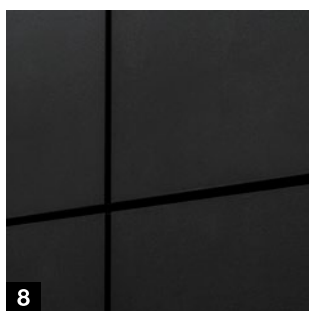
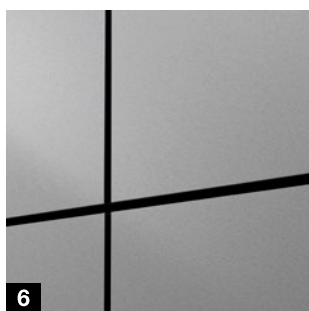
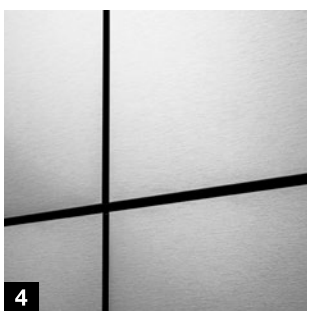
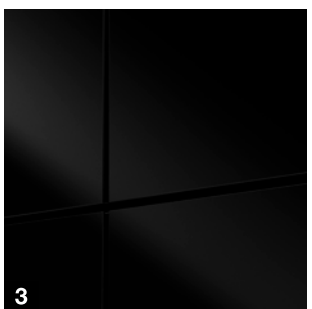
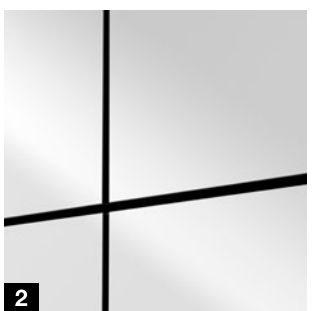
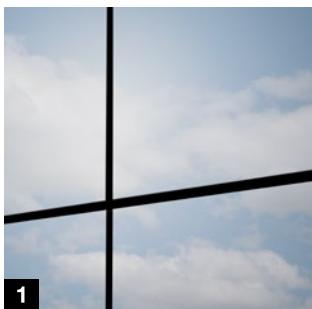

Dodanie možné od 01.06.2023

EXKLUZÍVNE VZHĽADY BRÁNY

S fasádnym obložením

- osadené fasádne panely ALUCOBOND® alebo TRESPA® METEON®
- zaujímavé možnosti dizajnu od matných farieb až po zrkadlenie
- k dispozícii pre hliníkové sekcionálne brány ALR F42 Vitraplan AT

ALUCOBOND®

- 1 naturAL Reflect 405*
- 2 Solid Colours Pure White 10 / 100
- 3 Solid Colours Black 326
- 4 naturAL Brushed 400

Ďalšie informácie nájdete na stránke www.alucobond.com

TRESPA®

- 5 Italian Walnut NW08 Matt
- 6 Paris Silver LM 5101 Diffuse
- 7 Anthracite Grey A25.8.1 Satin
- 8 Natural Slate NA18 Matt

Ďalšie informácie nájdete na stránke www.trespa.com

* Panel ALUCOBOND® naturAL Reflect 405 je vysoko lesklý hliník s priehľadným ochranným náterom. Kovový lesk dodáva predmetom ušľachtilý a živý vzhľad. Prirodzene môže dochádzať k odrazom, ktoré je potrebné zohľadniť na mieste pri plánovaní. Alternatívne je možné zvoliť povrch naturAL Brushed 400, ktorý vďaka svojej povrchovej štruktúre zabraňuje akýmkoľvek rušivým odleskom.

Priemyselné sekcionálne brány

Praktické, jednoduché, ekonomické

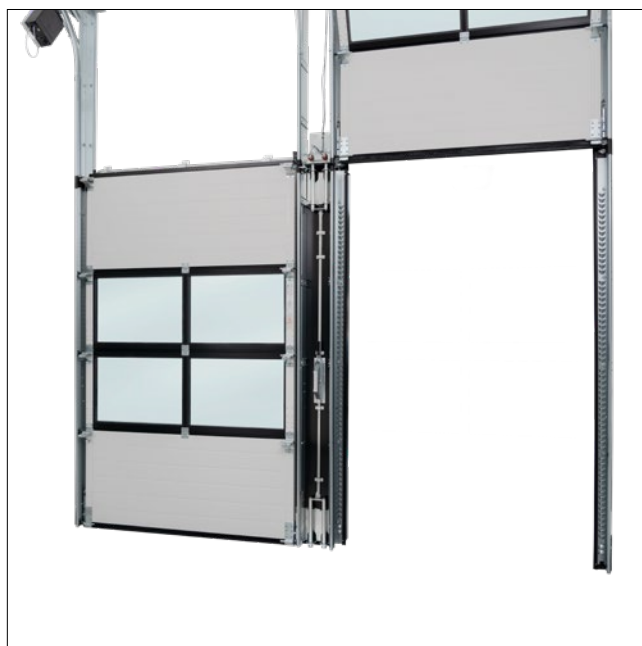
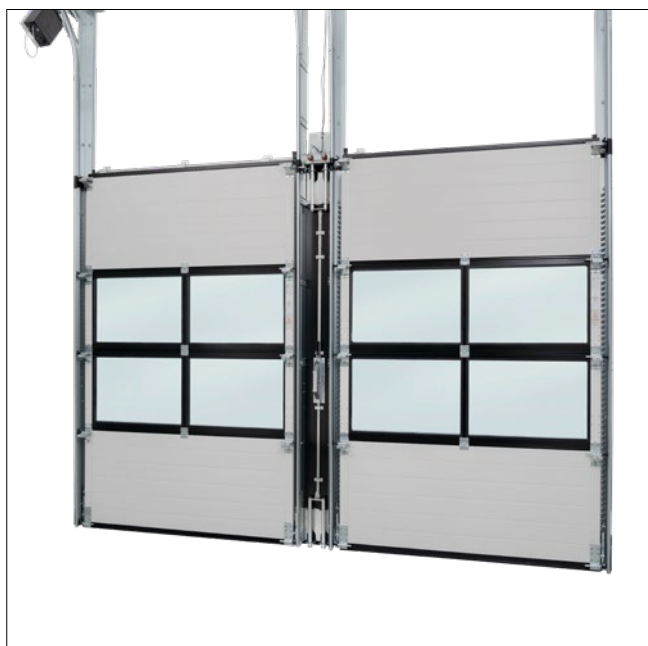



Možné objednať od 01.09.2023

PRIEMYSELNÁ SEKCIONÁLNA BRÁNA S POSUVNOU STREDOVOU PODPEROU

Pre otvory brán do šírky 30 m

- montáž dvoch alebo troch brán so stredovou podperou v otvoroch so šírkou do 30 m
- samostatný (energeticky úsporný) alebo kompletný otvor brány
- stredové podpery sa rýchlo a jednoducho posúvajú pomocou koľajníc s ľahkých chodom za preklad a na stranu
- mimoriadne ekonomické pri preprave, montáži a servise
- k dispozícii pre priemyselné sekcionálne brány s kovaním H

Priemyselné sekcionálne brány

Ekonomické, rýchle, jednoduché

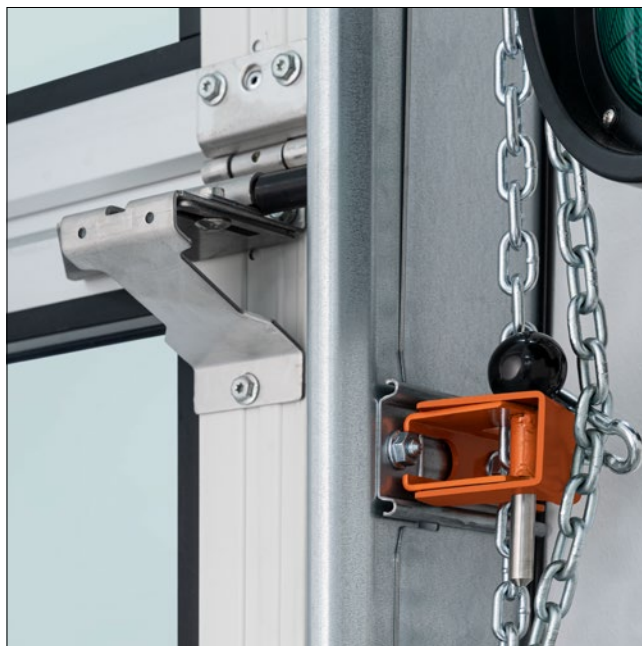

K dispozícii na dodanie

LOGISTICKÁ BRÁNA S DIAGONÁLNYMI VZPERAMI K ZÁRUBNI

Pre situácie bez možnosti stropného zavesenia

- podopretie vodorovných vodiacich koľajníc diagonálnymi vzperami na zárubni
- spojenie s vodorovnou vodiacou koľajnicou viacerých brán navzájom, ako aj k budove
- k dispozícii pre priemyselné sekcionálne brány s kovaním H / HU v rozsahu LZ \leq 3000 a RM \leq 3250

Dodanie možné od 01.06.2023

RUČNÝ POSUV NA NÚDZOVÉ AKTIVOVANIE BRÁN S POHONOM

Rýchle použitie v prípade výpadku prúdu

- rýchle a jednoduché otvorenie brány v prípade výpadku prúdu pomocou ručného posuvu s reťazou
- bez potreby tyče na krídle brány
- žiadne obmedzenia pri vyhotovení brány s integrovanými dverami
- k dispozícii pre všetky priemyselné sekcionálne brány

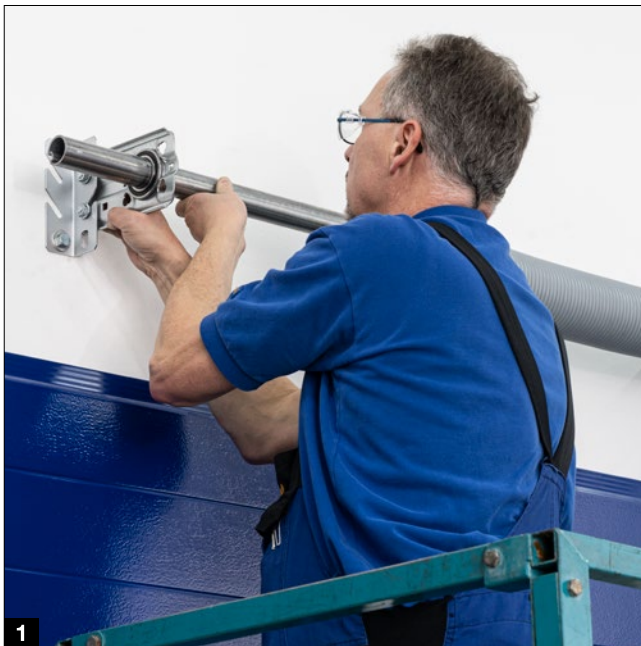

VÝHODY MONTÁŽE PRIEMYSELNÝCH SEKCIONÁLNYCH BRÁN

Rýchlejšia a jednoduchšia montáž

Dodanie možné od 01.06.2023

Pripojovací uholník **1** pre držiak hriadeľa

- na montáž torzných pružín jednou osobou
- k dispozícii pre všetky priemyselné sekcionálne brány

Dodanie možné od 01.09.2023

Napínač pružiny **2**

- na jednoduché napnutie torzných pružín pomocou akumulátorového skrutkovača
- k dispozícii pre všetky priemyselné sekcionálne brány

Len u firmy Hörmann

pripojovací uholník pre držiak hriadeľa

Pohony a príslušenstvo

Jednoduché, komfortné, bezpečné

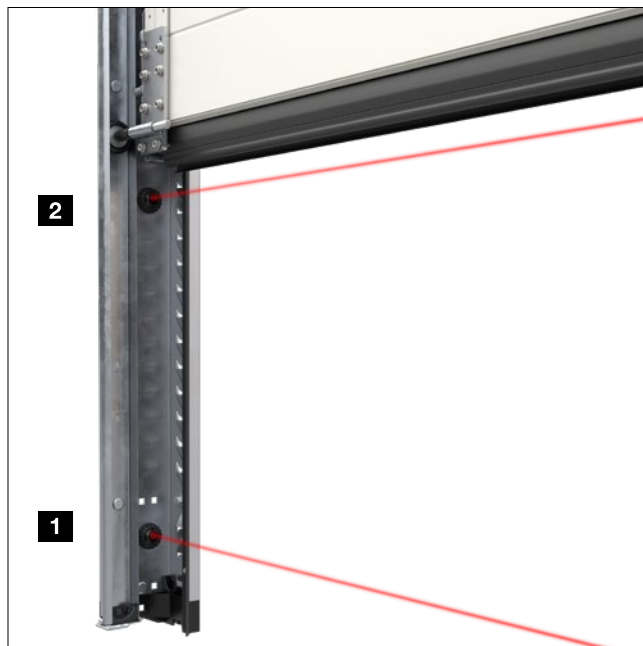

Dodanie možné od 01.06.2023

POHONY PRIEMYSELNÝCH BRÁN WA500

Rýchlejšia a jednoduchšia montáž

- integrovaný výkonový diel, preto už nie sú potrebné žiadne ovládania A a B
- kompatibilné s ovládania priemyselných brán 545, 560 s modulom Bluetooth na jednoduché uvedenie do prevádzky a servis na mieste prostredníctvom aplikácie BlueControl

Dodanie možné od 01.06.2023

JEDNOCESTNÁ SVETELNÁ ZÁVORA EL 501

Výhodné riešenie pre väčšiu bezpečnosť

- integrácia do zárubne brány
- svetelná závora EL 501 na ochranu osôb **1**
- prídavná alebo alternatívna ochrana majetku so svetelnou závorou EL401 **2** na výšku 600 mm
- k dispozícii pre priemyselné sekcionálne brány s ovládania 545, 560



Dodanie možné od 01.06.2023

BLOKOVANIE BRÁNY

Komfortná bezpečnosť

- automatické zablokovanie čapom bránového systému v koncovej polohe „Brána zatvorená“
- ručné núdzové odblokovanie
- variant ETV1-HCP pre ovládania 545, 560
- varianty ETV1 pre ovládania 360, 445 R, 460 R a externé ovládania
- k dispozícii pre všetky priemyselné sekcionálne brány a rolovacie brány DD



Dodanie možné od 01.06.2023

VETERNÝ HÁK W4

Trieda zaťaženia vetrom 4 pre veľké rolovacie brány

- trieda zaťaženia vetrom 4 do šírky brány 12000 mm alebo výšky brány 9000 mm
- zosilnené vodiace koľajnice
- záves rolovacej brány Decotherm S
- k dispozícii pre rolovaciu bránu DD



Len u firmy Hörmann

Rýchlobežné brány

Extrémne rýchle, transparentné, bezpečné



K dispozícii na dodanie

ŠPIRÁLOVÁ BRÁNA TURBO TURBOLUX

Najrýchlejšia turbo špirálová brána na svete

- otváranie brány s rekordnou rýchlosťou viac ako 4,0 m/s
- maximálna priehľadnosť 90 % plochy krídla brány bez zvislých priečlív
- nižšie náklady na údržbu vo vyhotovení brány HS 5040 TurboLux so zariadením na vyrovnávanie hmotnosti pomocou protizávaží

Dodanie možné od 01.06.2023

RÝCHLOBEŽNÁ BRÁNA V4020 PROTECT

Ochranná brána stroja pre požiadavky na bezpečnosť pri práci a výrobné procesy

- výkonný rúrkový motor s núdzovou obsluhou pre núdzové otvorenie prostredníctvom 1 / 2-palcového pohonu
- Performance Level d prostredníctvom bezpečnostného koncového spínača kat. 4
- spĺňa bezpečnostné požiadavky strojových noriem EN 1088, EN ISO 13849-1, EN 62061



Možné objednať od 01.09.2023

OVLÁDANIA NAKLADACÍCH MOSTÍKOV 560

Viac komfortu, funkcií a možností pripojenia

- podsvietená klávesnica a 4-riadkový 7-segmentový displej pre časovú pečiatku udalostí
- sériová funkcia Bluetooth
- rozhranie zbernice HCP pre inteligentné príslušenstvo, ako napr. SmartControl Getaway
- jednoduchá komunikácia s ovládania brány 545, 560 prostredníctvom rozhrania zbernice CAN bez prídavnej reléovej platiny alebo jazýčkových kontaktov
- automatizované procesy prostredníctvom poloautomatickej prevádzky (v kombinácii s ovládaním brány 545, 560)
- integrovaná obsluha nafukovacieho tesniaceho límca
- rozširujúca karta pre prídavné pripojenia, napr. rolovacia plachta, pohyblivý nájazdový nárazník VBV5, zdroj signálu a podporu pristavovania DAP



NetControl

Ďalšie informácie nájdete na strane 59



SmartControl

Všestranné bezstarostné riešenie pre trvalo spoľahlivé funkcie



BlueControl

Inteligentné zariadenie a nastavenie ovládania prostredníctvom aplikácie



Funkcia úspory energie

Vyhotovenia

- 1 Ovládanie 560 S pre nakladacie mostíky so sklopným klinom
- 2 Ovládanie 560 T pre posuvné nakladacie mostíky
- 3 Ovládanie 560 V pre nakladací mostík HTLV4 s 3-dielnym posuvom

Nakladacia technika

Energeticky úsporné, flexibilné, zaťažiteľné

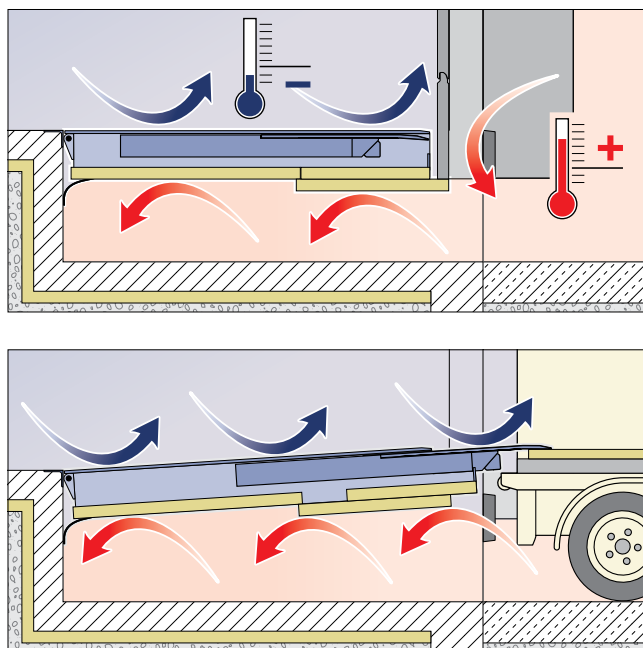
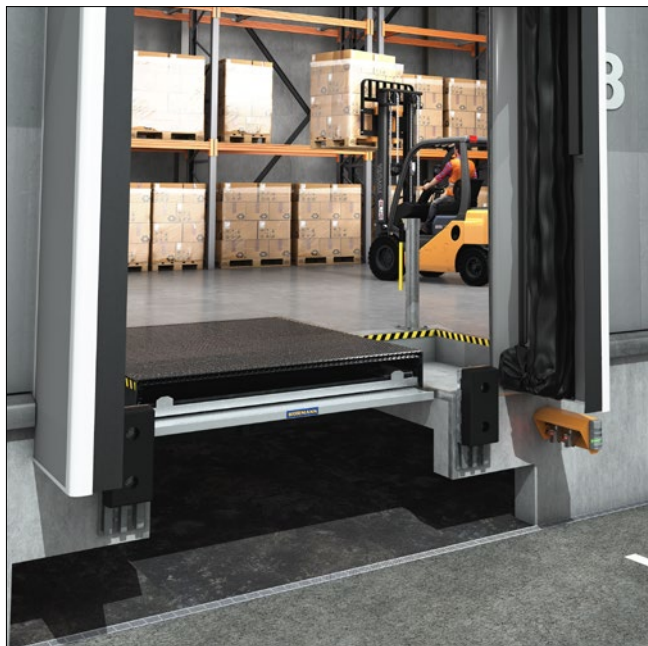

K dispozícii na dodanie

POSUVNÝ NAKLADACÍ MOSTÍK HTL2 ISO DOBO

o cca 55 % lepšia tepelná izolácia* v pokojovej polohe

a počas nakladania

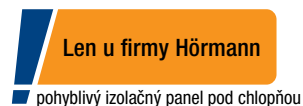

- optimálna izolácia počas nakladania vďaka 50 mm izolačnému panelu pod platformou a pohyblivým izolačným panelom pod chlopňou
- mimoriadne jednoduchá realizácia energeticky úsporného miesta nakladania DOBO v kombinácii so štandardnou sekcionálnou bránou, s vedením až na izolačný panel a stupeň DOBO na rovnakej úrovni (výška 250 mm)
- uzatvorený chladiaci reťazec vďaka otvoreniu dverí vozidla po pristavení
- jednoduchá montáž vďaka kompletne predmontovanej izolácii
- ideálne pre chladiarenské vozidlá so zapustenou podlahou ložnej plochy vďaka chlopni typu IC s voľnou dĺžkou dosadnutia cca 390 mm

* v porovnaní s neizolovaným nakladacím mostíkom

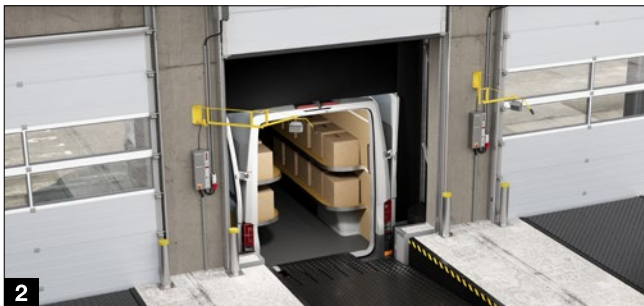
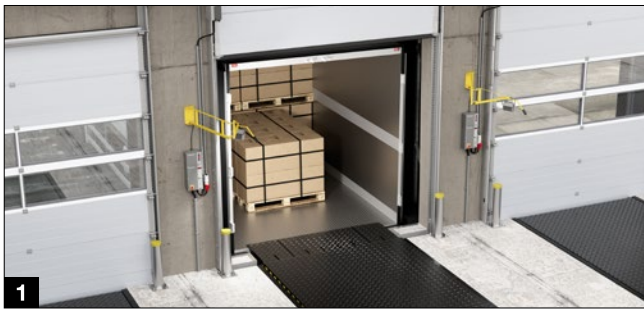

K dispozícii na dodanie

NAKLADACÍ MOSTÍK HTLV 4 S 3-DIELNYM POSUVOM

Iba pre miesto nakladania pre nákladné vozidlá
a malé dodávky

- nákladné vozidlo **1**: vysunutie posuvu v celej šírke (menovité zaťaženie 60 kN)
- malé dodávky **2**: vysunutie stredového segmentu, bočné segmenty sa vysúvajú nasledovne s vopred nastavenou vzdialenosťou k stredovému segmentu až k vozidlu (menovité zaťaženie 20 kN)
- kompenzácia hmotnosti riadená snímačmi na odľahčenie dodávky
- sériovo s ovládaním 560 V (pozri stranu 55)

K dispozícii na dodanie

POSUVNÝ NAKLADACÍ MOSTÍK HTL2 100 KN

Na nakladanie ťažkého tovaru alebo pri mimoriadne
vysokej frekvencii nakladania

- mimoriadne stabilný nakladací mostík s menovitým zaťažením 100 kN podľa EN 1398
- dĺžky posuvu 500 mm, 1000 mm a 1200 mm (pri posuve 1200 mm je menovité zaťaženie 83 kN)
- voliteľne s príslušne zaťažiteľnými podestami ako spodná časť predsadenej komory

Nakladacia technika

Bezpečné, komfortné, spoľahlivé



K dispozícii na dodanie

MECHANICKÁ NAKLADACIA KLAPKA MRF

Bezpečnosť pri práci vďaka bezpečnostnej zóne

- nakladacia klapka s vertikálnou pokojovou polohou
- vyrovnanie výšok do 85 mm nad a 124 mm pod úrovňou rampy
- pozinkované konzoly, príprava pre nájazdové nárazníky z gumy, PU alebo oceľové nárazníky, voliteľne so zábradlím
- bezpečnostná zóna medzi nájazdovými nárazníkmi a nakladacou klapkou
- jednoduché spustenie platformy pomocou obslužnej tyče
- dve plynové pružiny na vyrovnanie hmotnosti a na podporu obsluhy

K dispozícii na dodanie

MANUÁLNY SYSTÉM BLOKOVANIA KOLIES MWB2

Bezpečná pristavovacia poloha nákladného vozidla počas nakladacieho procesu

- robustná konštrukcia, vhodná pre všetky bežné typy nákladných vozidiel
- výška blokovania 300 mm – výška je dostatočne vysoká na zabránenie samovoľného pohybu vozidla a dostatočne nízka na zabránenie kolízie s blatníkmi alebo maskami vozidla
- jednoduchá a veľmi intuitívna obsluha
- snímače na rozpoznanie správneho zablokovania a následného uvoľnenia miesta nakladania
- uvoľnenie miesta nakladania iba pri priamom kontakte kolies (stopercentná bezpečnosť)



Štúdia

NETCONTROL

Monitorovanie a kontrola zariadení priemyselných brán a nakladacej techniky

- jasný prehľad o stave brány a / alebo nakladacieho mostíka na hlavných počítačoch
- inteligentné prepojenie viacerých ovládaní brány 545, 560 alebo ovládania nakladacieho mostíka 560
- integrácia do lokálnej siete
- s možnosťou pripojenia napr. kontaktov dverí prostredníctvom karty I/O
- jednoduchá a časovo úsporná kabeláž prostredníctvom pripojenia zbernice
- k dispozícii na požiadanie



integrácia do
lokálnej siete



Dodanie možné od 01.06.2023

RUČNÝ VYSIELAČ HSI 3 BS

Pre malé haly až s 3 priemyselnými bránami

- 3 tlačidlové funkcie pre pohony brány
- robustný a odolný voči poveternostným vplyvom
- vždy po ruke vďaka klipu na opasku a šnúrke
- gumový povrch s veľkými tlačidlami pre jednoduchú obsluhu aj v pracovných rukaviciach

Nakladacia technika

Špeciálne, individuálne, univerzálne



Dodanie možné od 01.06.2023

ATYPICKÉ RIEŠENIA PRE NAKLADACIU TECHNIKU

Modulárne systémy pre rýchlu montáž

- dvojposchodové zdvíhacie plošiny na efektívnu nakládku a vykládku prívesov s dvoma nakladacími úrovňami
- zdvíhacie plošiny na premostenie výškových rozdielov medzi úrovňou haly a úrovňou vozovky ako alternatíva k nožnicovým plošinám (nevyžaduje sa žiadna jama)
- individuálne prispôsobiteľné rampy na vyrovnanie výškových rozdielov a sklonov
- nákladné výťahy pre medziposchodia na prepravu tovaru medzi jednotlivými poschodiami v hale

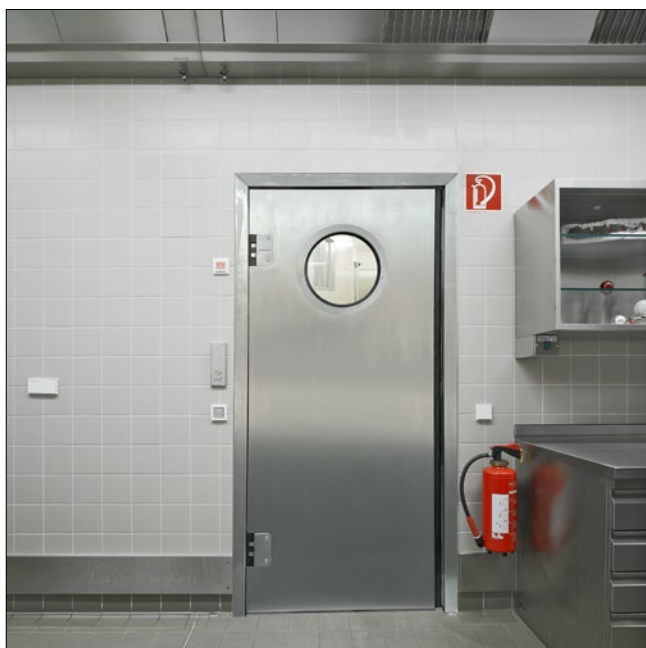

Dodanie možné od 01.06.2023

KYVNÉ DVERE Z POLYETYLÉNU (PE) A UŠLACHTILEJ OCELE

Robustné a odolné riešenia

- krídla dverí z PE vhodné na použitie s potravinami, odolné voči chladu, vode a opotrebovaniu v 10 rôznych štandardných farbách s 10-ročnou zárukou na krídlo dverí
- krídlo dverí z ušľachtilej ocele s penovým jadrom v dvoch rôznych vyhotoveniach
- bezúdržbové, robustné a odolné systémy závesov s uhlom otvárania 90° alebo 180° na každé krídlo dverí
- voliteľné vybavenie ochrany prstov alebo ochrany proti narazeniu
- vysoký stupeň prefabrikácie, čo zabezpečuje jednoduchú a rýchlu montáž
- výroba na mieru s krátkym časom výroby
- rôzne riešenia upevnenia v závislosti od typu steny

Brány pre hromadné garáže

Inovatívne, kompaktné, bezúdržbové



Dodanie možné od 01.06.2023

VÝKLOPNÁ BRÁNA ET 500, SÉRIA 3

Najlepšie riešenie pre hromadné garáže aj priamo na chodníkoch

- bez vysunutia pri otváraní a zatváraní **1**
- nájazdové nárazníky, vodiace kladky s dvojitou gumou a tlmiacimi pružinami na veľmi tiché a bezpečné otváranie a zatváranie s ľahkým chodom
- využitie parkovacieho miesta priamo vedľa brány vďaka nízkej hĺbke zárubne
- rám zárubne v jednej rovine a skriňa závažia vo farbe krídla brány
- vysoká protikorózna ochrana (trieda C4, voliteľne trieda C5)
- bezúdržbová konštrukcia brány s technikou protizávažia bez opotrebovávania, určená na minimálne 250000 cyklov brány
- sériovo pohon SupraMatic HT3 s ovládaním 360
- dve predmontované svetelné závory integrované do zárubne a aktívne zabezpečenie uzatváracej hrany predpripravené z výroby

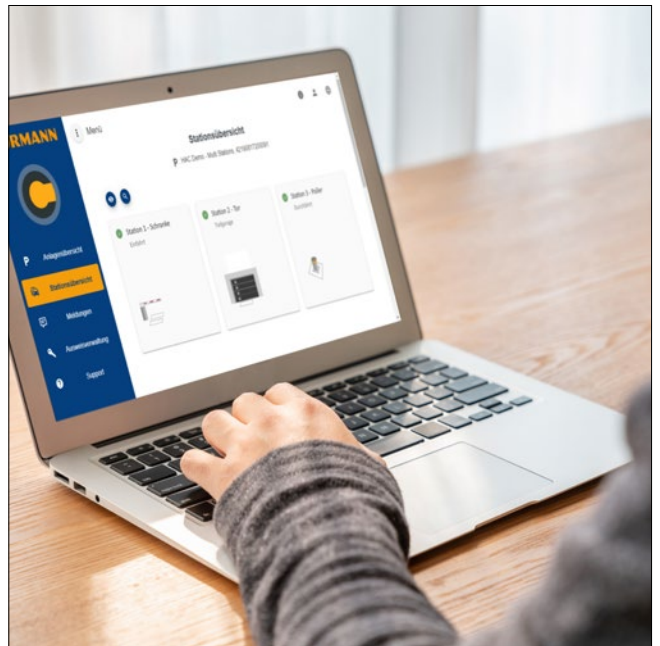

Dodanie možné od 01.06.2023

INTEGROVANÉ DVERE PRE ET 500, SÉRIA 3

Komfortný vchod a východ z hromadných garáží

- prah s výškou len 50 mm
- obojstranné tesnenie prahu pre dobré podlahové utesnenie
- obvodové tesnenie dvere pre lepšiu tepelnú izoláciu pre zatvorené motívy
- skryto umiestnené závesy pre harmonický vzhľad
- Integrovaný horný zatvárač dverí pre elegantnejší vzhľad

Dodanie možné od 01.07.2023

HÖRMANN ACCESS CONTROL (HAC) PRE ET 500

Kontrola prístupu pre hromadné garáže

- ovládanie Access Control v rozšírenej priemyselnej skrini (s možnosťou adaptácie na ovládanie brány)
- komfortná správa oprávnení na príjazd pre hromadné garáže
- správa preukazov až pre 2000 parkovacích preukazov
- správa používateľov s udelením práv
- rozpoznanie poznávacích značiek alebo technológia so širokým dosahom RFID pre komfortný vjazd
- možná lokálna obsluha webového servera alebo synchronizácia cez server

Systemy kontroly príjazdu

Inteligentné, funkčné, komfortné



K dispozícii na dodanie

POKLADNIČNÝ AUTOMAT 2 V 1 HK 500 EVENT PARK

Inteligentná kombinácia pre parkovacie a vstupné lístky

- kombinácia platby za parkovanie a vydávania vstupných lístkov
- ľahká, intuitívna obsluha prostredníctvom používateľsky prívetivého softvérového rozhrania
- možnosť konfigurácie až 6 rôznych systémov lístkov (napr. parkovací lístok alebo vstupný lístok)
- 12,1-palcový dotykový displej TFT na jednoduchý výber systému lístkov
- spoločná tlač zakúpených lístkov po zaplatení
- platba možná hotovosťou alebo kreditnou kartou, kartou Chip & Pin, NFC s kreditnou kartou, Vpay, Google Pay alebo Apple Pay



Dodanie možné od 01.07.2023

KAMERA NA ROZPOZNANIE POZNÁVACÍCH ZNAČIEK HCAM

**Komfortná kontrola prístupu pre závary, dopravné
stípkiky a brány**

- nastaviteľná oblasť monitorovania
- jednoduchá správa poznávacích značiek osobných vozidiel
- integrovaný softvér
- jednoduché použitie bez prídavných identifikačných médií
- ideálna integrácia do Hörmann Access Control (HAC) a OnlineControl



K dispozícii na dodanie

AUTOMATICKÉ ZÁVORY SH 50 / SH 100

Cenovo výhodné závary s oválnym ramenom

- inteligentná ochrana proti nárazu zastaví v prípade prekážok zatváranie závary
- LED osvetlenie zabudované v kryte na vizuálnu signalizáciu stavu závary
- integrovaný rádiový prijímač Hörmann BiSecur (sériovo pre závoru SH 100 a voliteľne pre závoru SH 50)
- k dispozícii do blokovacej šírky 4710 mm (SH 50) a 5750 mm (SH 100)

Systemy kontroly príjazdu

Bezpečné, bezúdržbové, s jednoduchým servisom



ELEKTROMECHANICKÉ BEZPEČNOSTNÉ DOPRAVNÉ STĹPIKY

Ekologické automatické dopravné stĺpiky

- nenáročné na údržbu, pretože nie je potrebná kontrola hydraulických komponentov, tlaku oleja a hladiny oleja
- nenáročné na servis vďaka 24 V bezkefovým DC motorom takmer bez opotrebenia a malému množstvu komponentov pohonu
- spĺňajú najvyššie požiadavky na ochranu životného prostredia, pretože sa nepoužíva žiaden hydraulický olej
- jednoduchá výmena bez ďalších montážnych prác hydraulického dopravného stĺpika s priemerom 220 mm a 275 mm pomocou montáže do existujúcej základovej skrine
- všetky dopravné stĺpiky A 220 / A 275 – 600 / 800 E sú navrhnuté na 1000 cyklov za deň

Dodanie možné od 01.06.2023

- 1 A 127-600 / 800 E**
priemer: 127 mm
výšky zábrany: 600 a 800 mm
100 cyklov / deň
životnosť: 200000 cyklov celkom

K dispozícii na dodanie

- 2 A 220-600 / 800 E**
priemer: 220 mm
výšky zábrany 600 a 800 mm
1000 cyklov / deň
životnosť: 1500000 cyklov celkom

K dispozícii na dodanie

- 3 A 275-600 / 800 E**
priemer: 275 mm
výšky zábrany 600 a 800 mm
1000 cyklov / deň
životnosť: 1500000 cyklov celkom





K dispozícii na dodanie

ODNÍMATEĽNÉ DOPRAVNÉ STĽPIKY SECURITY LINE R 220-600 / 800

Lahká demontáž vďaka nízkej hmotnosti

- priemer: 220 mm
- výšky zábrany: 600 a 800 mm
- nízka hmotnosť (19 / 23 kg) v porovnaní s dopravnými stĺpikmi R 275-600 / 800 (22 / 28 kg)
- štandardný EÚ zámok podľa DIN 18252

DIZAJNOVÝ DOPRAVNÝ STĽPIK

Elegancia s prídavnými funkciami

- priemer: 140 mm
- výška zábrany: 900 mm
- oblúkový kryt
- k dispozícii v antracitovej sivej farbe RAL 7016 (sériovo) a v ušľachtilej oceli V2A, matná (voliteľne)

K dispozícii na dodanie

Dizajnový dopravný stĺpik R140-900 **1**

- odnímateľný dopravný stĺpik so zámkom a hmotnosťou len 7 kg

Dodanie možné od 01.06.2023

Dizajnový dopravný stĺpik F140-900 LH **2**

- s upevnením zámku na bicykle



Systemy kontroly príjazdu

Bezpečné, vzhľadovo rovnaké, certifikované

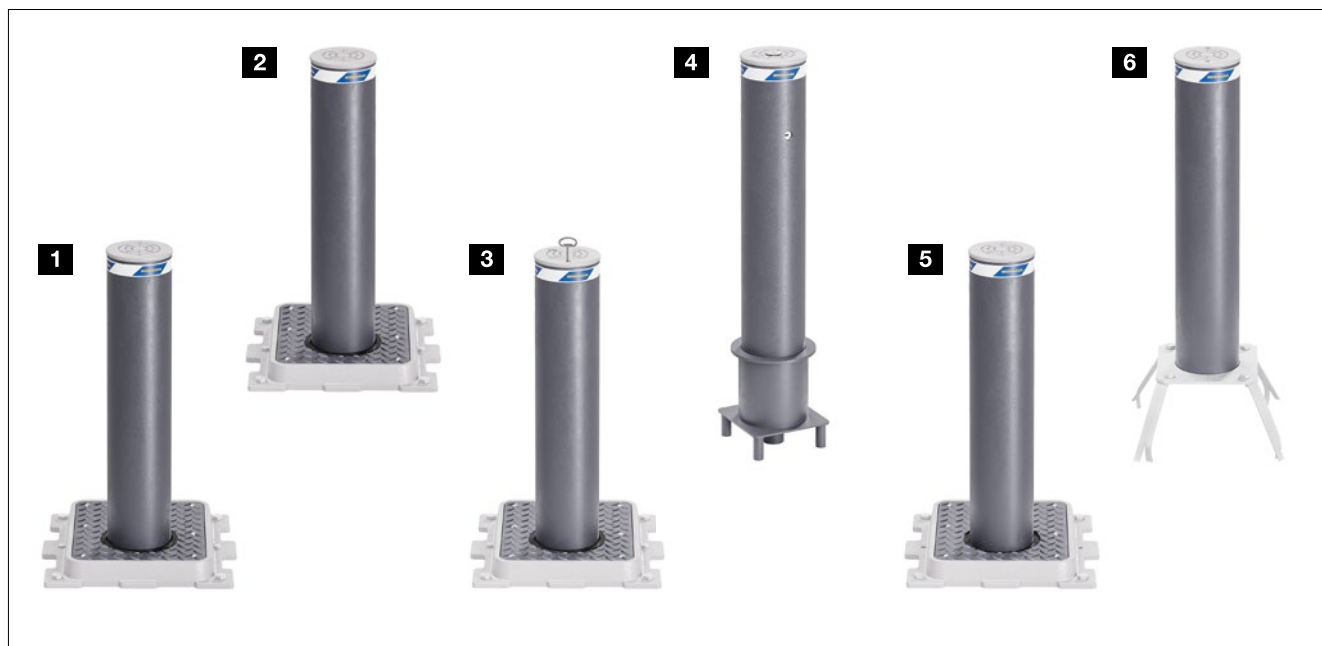

Dodanie možné od 01.06.2023

DOPRAVNÝ STĹPIK SECURITY LINE S PRIEMEROM 127 MM

Rovnaký vzhľad vo všetkých vyhotoveniach

- priemer: 127 mm
- výšky zábrany: 600 a 800 mm
- k dispozícii ako automatický, poloautomatický, pevný a odnímateľný dopravný stĺpik

- 1 Automatický, elektromechanický A 127-600 / 800 E
- 2 Automatický, hydraulický A 127-600 / 800 H
- 3 Poloautomatický S 127-600 G
- 4 Odnímateľný R 127-600 / 800 (k dispozícii na dodanie)
- 5 Pevný F 127-600 / 800 CF
- 6 Pevný F 127-600 / 800 BR





Dodanie možné od 01.11.2023

DOPRAVNÝ STĹPIK S PLOCHÝM PODLAHOVÝM UPEVNENÍM A NÁRAZOVOU SILOU 3 MILIÓNY JOULOV

**Maximálna bezpečnosť s minimálnou montážnou
hĺbkou**

- pevný dopravný stĺpik s plochým podlahovým upevnením F 275-3MJ-900 / 1200 SF
- testovaná energia nárazu 3 MJ (12-tonové nákladné vozidlo s rýchlosťou 80 km/h)
- priemer: 275 mm
- výšky zábrany: 900 a 1200 mm
- nízka montážna hĺbka len 200 mm



Systemy kontroly príjazdu

Certifikované, mobilné, modulárne



K dispozícii na dodanie

OKTABLOCK TR

Certifikované podľa DIN SPEC 91414-1:2021

- ochrana proti nárazom vozidla z akéhokoľvek smeru vďaka osovo súmernej konštrukcii
- súprava dovybavenia na splnenie najnovších noriem DIN SPEC 91414-1 pre mobilnú ochranu príjazdu
- ďalšie certifikáty podľa medzinárodných noriem BSI PAS68:2013 a IWA-14-1:2013 Normcrashtest „N2 / N2A“
- možnosť kúpy alebo prenájmu

Len u firmy Hörmann





Dodanie možné od 01.10.2023

MOBILNÁ ZÁBRANA PRE PREJAZD ROAD BLOCKER M30

Mobilná zábrana v stavebnicovom systéme

- výška zábrany: cca 850 mm
- certifikát podľa DIN SPEC 91414-1 (v plánovaní)
- moduly so zásuvným blokovacím prvkom
- moduly pre prechod pre chodcov
- jednoduché pripojenie a individuálna kombinácia jednotlivých modulov
- možnosť kombinácie s mobilnou zábranou OktaBlock

K dispozícii na dodanie

HRANATÝ STOJACÍ STĚP

Viac miesta pre ovládania a prvky obsluhy

- rozmery: 300 × 200 × 2000 mm
- materiál: oceľ
- sériové lakovanie: antracitová sivá RAL 7016 (voliteľne vo farbe RAL podľa výberu)
- 1- alebo 2-stranné osadenie
- viac miesta pre maximálne 5 ovládaní a prvky obsluhy

Zažite kvalitu Hörmann pri novostavbe a modernizácii

Výrobky Hörmann presvedčajú dlhou životnosťou a vysokou funkčnosťou. Svoju novostavbu a tiež modernizáciu si tak môžete vždy dokonale naplánovať. Starostlivo zladené riešenia urobia váš domov krajším, bezpečnejším a pohodlnejším.

GARÁŽOVÉ BRÁNY. POHONY BRÁN A DVERÍ. DOMOVÉ DVERE. INTERIÉROVÉ DVERE. OCELOVÉ DVERE. ZÁRUBNE. ÚLOŽNÉ SYSTÉMY.



Zobrazené výrobky sú čiastočne vybavené špeciálnym vybavením a nezodpovedajú vždy štandardnému vybaveniu. Vyobrazené povrchové úpravy a farby nie sú z dôvodov týkajúcich sa tlače farebne záväzné. Chránené autorským právom. Dotlač, aj v skrátenej podobe, iba s našim povolením. Zmeny vyhradené.

HÖRMANN